

Ariete

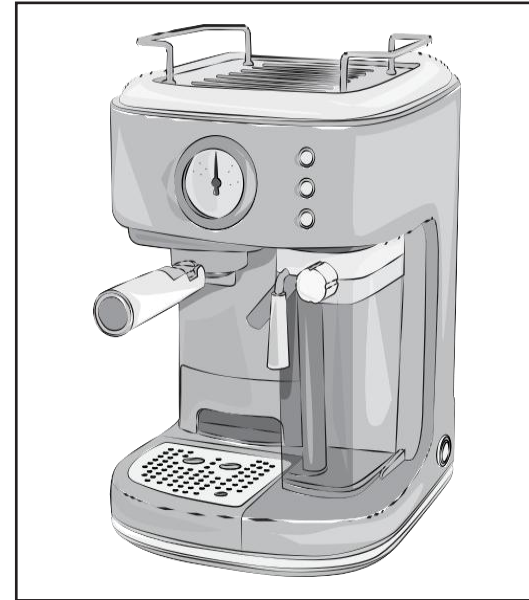

Ariete 1383 Vintage eszpresszó kávéfőző

HASZNÁLATI UTASÍTÁS

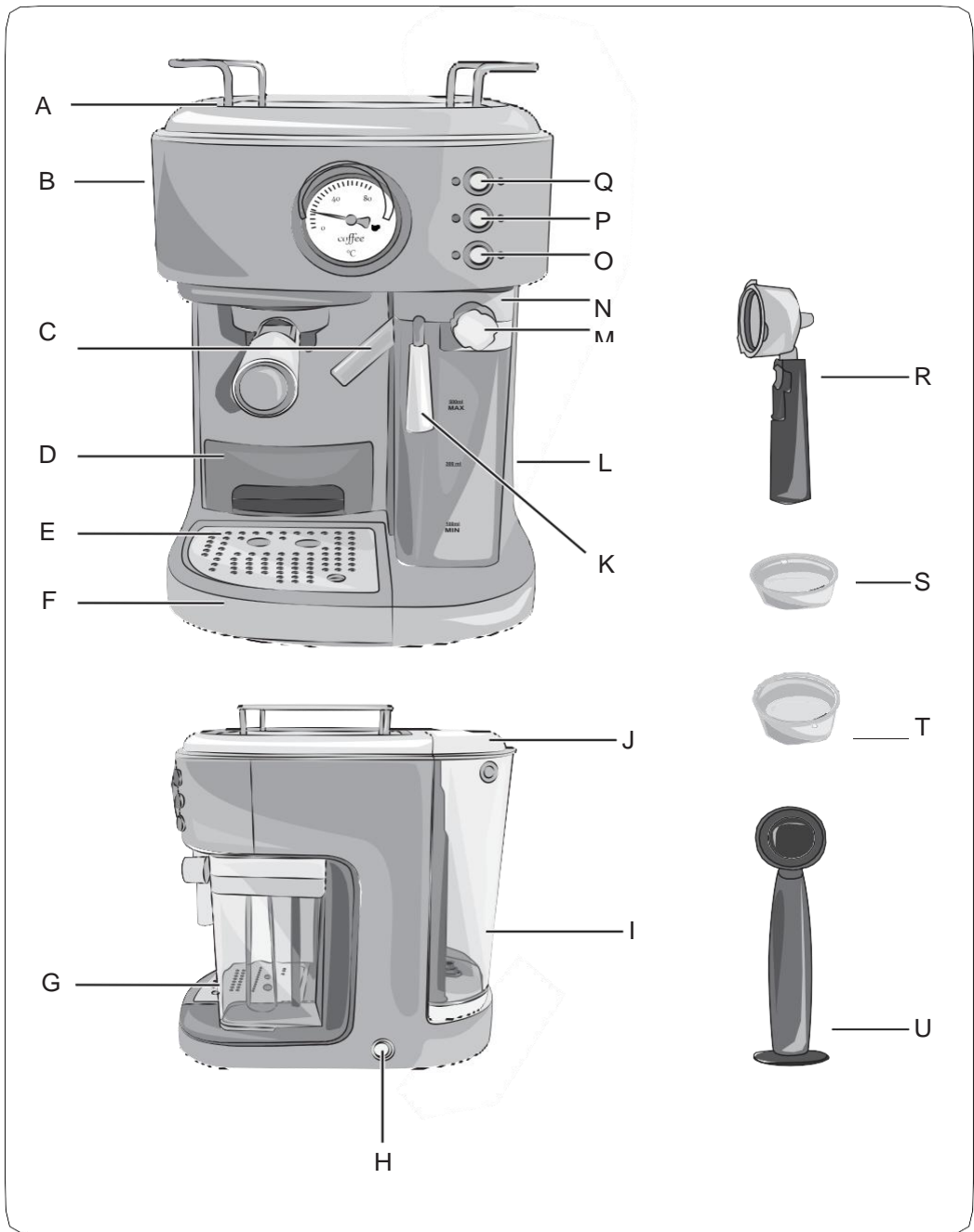

1. ábra



2. ábra

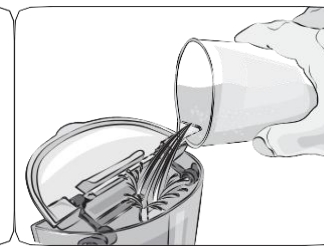

3. ábra

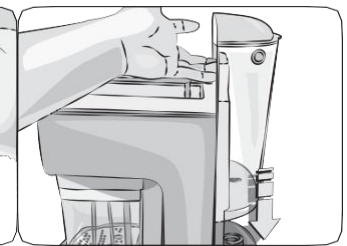

4. ábra

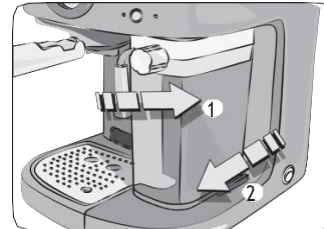

5. ábra

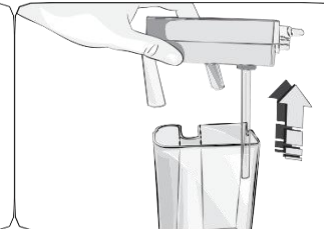

6. ábra



7. ábra

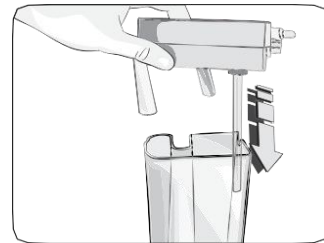

8. ábra

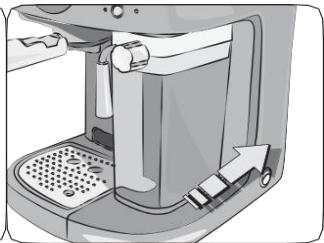

9. ábra



10. ábra

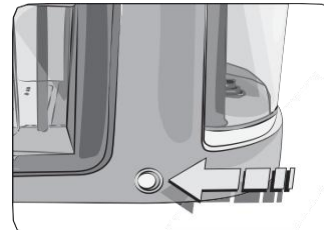

11. ábra

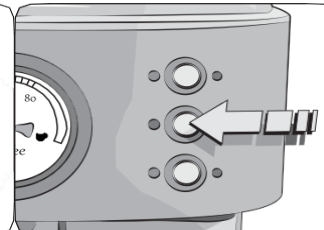

12. ábra



13. ábra



14. ábra



15. ábra



16. ábra

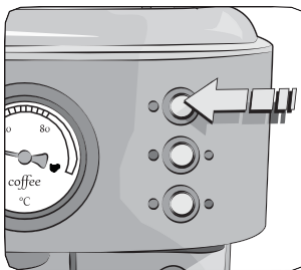

17. ábra

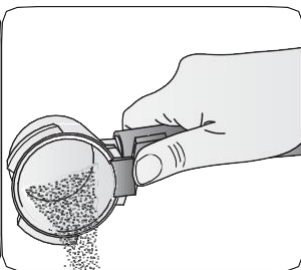

18. ábra



19. ábra

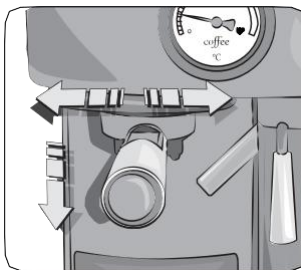

20. ábra



21. ábra

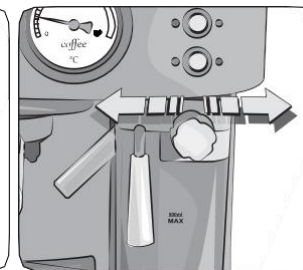

22. ábra

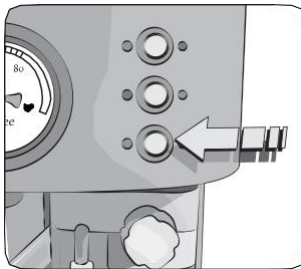

23. ábra



24. ábra



25. ábra

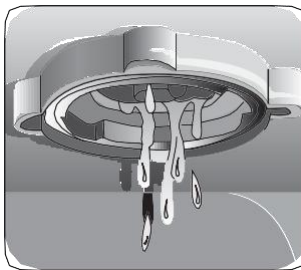

26. ábra

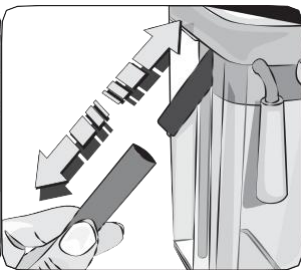

27. ábra

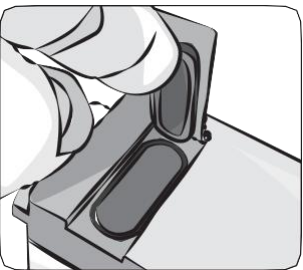

28. ábra

Felhasználói kézikönyv

Ez a készülék a vonatkozó európai előírásoknak megfelelően készült, hogy a felhasználót lehetőség szerint megvédje a lehetséges veszélyektől. Még ha ismeri is ezt a típusú készüléket, használat előtt figyelmesen olvassa el ezt az útmutatót. A készüléket csak arra a célra használja, amelyre azt tervezték, a balesetek és károk elkerülése érdekében. Tartsa meg ezt a kézikönyvet a későbbiekben is. Ha úgy dönt, hogy a készüléket másoknak adja, ne felejtse el mellékelni ezeket az utasításokat is.

Az ebben a kézikönyvben közölt információkat a következő szimbólumok jelölik:

 **Gyermekek számára veszélyes**

 **Elektromosság**

 **Egyéb okokból fennálló veszély**

 **Figyelem- égési sérülés**

 **Figyelem - anyagkárosodás**

RENDELTETÉSSZERŰ HASZNÁLAT

A kávéfőzővel kávé, capuccino és tejalapú italok készíthetők. Ezt a készüléket csak és kizárólag magánhasználatra tervezték, ezért ipari vagy kereskedelmi célokra nem használható. A gyártó mentesül mindennemű felelősség alól a készülék nem rendeltetésszerű használatából eredő károkért. A vevő, a nem rendeltetésszerű használatl a jóállás bármely formáját elveszíti.

EGYÉB KOCKÁZATOK

A készülék felépítési jellemzői nem teszik lehetővé a felhasználó védelmét a közvetlen gőz- vagy forró vízszugártól.

 **Figyelem!**

Égési sérülés veszélye - Forró víz vagy gőz kiáramlásakor soha ne irányítsa a fűvókát mások vagy maga felé. Csak a gumis részt érintse meg. Ne érintse meg az acélcsövet.

Csak olyan edényeket használjon, amelyek megfelelnek az „étellel érintkező anyagokra” vonatkozó szabályoknak.

BIZTONSÁGI FIGYELMEZTETÉSEK

HASZNÁLAT ELŐTT FIGYELMESEN OLVASSA EL AZ UTASÍTÁSOKAT.

- A készüléket háztartási vagy ahhoz hasonló használatra tervezték, úgymint:
 - az üzletek, irodák és egyéb szakmai környezetek számára fenntartott főzőhelyeken
 - falusi vendégházakban
 - szállodák, motelek, panziók és egyéb lakóépületek vendégeinek
- A gyártó elutasít minden felelősséget a helytelen vagy az útmutatóban leírtaktól eltérő felhasználásból származó károkért.
- Célszerű megőrizni az eredeti csomagolást, mivel szervízbe szállítás esetén a termék nem megfelelő csomagolásából eredő meghibásodások miatt nem biztosítunk garanciális javítást.



Gyermekek számára veszélyes

- Ezt a készüléket 8 évesnél idősebb gyermekek, valamint csökkent fizikai, érzékszervi vagy mentális állapotú személyek csak akkor használhatják, ha megértették a készülék biztonságos működtetésének szabályait és a használattal járó veszélyeket.
- Gyermekek nem játszhatnak a készülékkel vagy annak alkatrészeivel.
- A tisztítást és karbantartást gyermekek nem végezhetik el, kivéve, ha 8 évesnél idősebbek, és a művelet során felügyelik őket.
- Ne hagyja a csomagolást gyermekek közelében, mert veszélyes.
- A készüléket és annak vezetékeit tartsa távol 8 éven aluli gyermekektől.
- Abban az esetben, ha a készüléket kiselejtezi, javasoljuk, hogy a tápkábelt vágja le. Javasoljuk, hogy minden veszélyes alkatrészt, beleértve a tápkábelt is, ártalmatlanítsa a személyi sérülések elkerülése érdekében. Ne engedje, hogy gyerekek játsszanak a készülékkel vagy annak alkatrészeivel.



Elektromosság

- A készüléket és a tápkábelt mindig tartsa távol 8 éven aluli gyermekektől.
- Ne hagyja, hogy a kábel olyan helyen lógjon, ahol gyermekek hozzáférhetnek.
- Mielőtt csatlakoztatná a készüléket az elektromos hálózathoz, ellenőrizze, hogy a készüléken található adattáblán feltüntetett feszültség megegyezik-e a helyi hálózati feszültséggel.
- A gyártó által nem jóváhagyott hosszabbítók használata anyagkárosodást és személyi sérüléseket okozhat.
- A tartály feltöltése előtt húzza ki a készüléket a konnektorból.
- Ha a kábel megsérül, a lehetséges kockázatok elkerülése érdekében a cserét a gyártó, szakszerviz, vagy megfelelően képzett szakemberr végezze.
- A feszültség alatt álló alkatrészek ne érintkezzenek vízzel: rövidzárlatot okozhat!
- A készüléket ne használja külső időzítővel vagy távirányítós rendszerrel.

- Tisztítás vagy karbantartás előtt húzza ki a dugót a konnektorból.
- Ne merítse a készüléket vízbe vagy más folyadékba.



Egyéb okokból fennálló veszély

- A készülék elhelyezéséhez válasszon megfelelően megvilágított és tiszta helyiséget, könnyen hozzáférhető konnektorral.
- SOHA ne töltsé a tartályt a MAX szint fölé.
- Soha ne hagyja felügyelet nélkül a készüléket, amikor az elektromos hálózathoz van csatlakoztatva.
- A készüléket ne használja, ha leejtették, ha sérülés vagy vízszivárgás látható jeleit tapasztalja. Ne használja a készüléket, ha a tápkábel vagy a csatlakozó sérült, vagy ha a készülék hibás. A balesetek elkerülése érdekében minden javítást, beleértve a tápkábel cseréjét is, szakszerviznek vagy megfelelően képzett szakembernek kell elvégeznie.



Figyelem- égési sérülés

- A tejfűvőka helyzetének beállításához óvatosan mozgassa a kart: Égési sérülésveszély!
- A készülék külső fém részeit és a szűrőtartót ne érintse meg működés közben, mert égési sérülést okozhat. Csak a szűrőtartó fogantyúját és a gombokat érintse meg.
- Ha a víz nem jön ki a szűrőtartóból, annak oka lehet, hogy a szűrő eltömődött. Ebben az esetben lassan távolítsa el és csavarja ki a szűrőt, mert a fennmaradó nyomás kifröccsenést okozhatja. Csak ezután tisztítsa meg a szűrőt a megfelelő bekezdésben leírtak szerint.
- Soha ne távolítsa el a víztartályt vagy a szűrőtartót a készülék működése közben.
- Győződjön meg arról, hogy mindhárom lámpa világít, majd kapcsolja ki a készüléket, mielőtt eltávolítja a szűrőtartót, vagy feltölti a víztartályt vagy a tejtartályt.



Figyelem - anyagkárosodás

- A készüléket stabil, vízszintes felületen használja és tárolja.
- Ne használja a készüléket víz nélkül, mert a szivattyú kiég.
- Soha ne töltsé fel a víztartályt forró vagy forrásban lévő vízzel.
- Ne helyezze a készüléket nagyon forró felületre vagy nyílt láng közelébe, nehogy a burkolat megsérüljön.
- A kábel nem érintheti a készülék forró részeit.
- Ne használjon szénsavas vizet.
- Ne használja a készüléket a szabadban.
- Ne távolítsa el a víztartályt vagy a tejtartályt, amíg a készülék be van kapcsolva.

- Ne helyezze a készüléket forró elektromos tűzhely vagy gáztűzhely közelébe vagy tetejére, illetve mikrohullámú sütő közelébe.
- Ne hagyja a készüléket kitéve időjárási hatásoknak (eső, napsütés stb.).

 A termék 2012/19/EU európai irányelv szerinti helyes ártalmatlanításához olvassa el és olvassa el a termékhez mellékelt tájékoztatót.

ŐRIZZE MEG EZT AZ ÚTMUTATÓT

A KÉSZÜLÉK LEÍRÁSA

A - Tartozékrekesz

B - Készülék test

C - Tejcső

D - Megemelt csészetartó

E - Csészetartó rács

F - Csepptálca

G - Tejtartály

H - ON/OFF gomb

I - Víztartály

J - Tartály fedél

K - Tejfúvóka kar

L - Kábel

M - Tejhab gomb

N - Tejtartály fedél

O – Tej gomb kijelzővel

 szimpla 296 ml.

 dupla 474 ml

P - Cappuccino gomb kijelzővel

 szimpla 178 ml

 dupla 355 ml

Q - Espresso gomb kijelzővel

 szimpla 60 ml

 dupla 119 ml

R - Szűrőtartó

S - 1 csésze szűrő/kapszula

T - 2 csésze szűrő

U - MÉRŐPOHÁR/PRÉS

Azonosító adatok

A készülék alábbi azonosító adatai a készülék alján lévő táblán vannak feltüntetve:

- gyártó és CE jelölés
- modell (Mod.)
- sorozatszám (SN)
- tápfeszültség (V) és frekvencia (Hz)
- elektromos energiafogyasztás (W)
- segítségnyújtás ingyenesen hívható telefonszáma

A szakszervizhez intézett bejelentésekkor adja meg a modellt és a sorozatszámot.

Használat előtt



Figyelem!

A tartály feltöltése előtt húzza ki a készüléket a konnektorból.

Helyezze a készüléket sima felületre. Távolítsa el a csomagolóanyagokat a készülék belsejéből és kívülről. Távolítsa el az összes matricát. Mossa el a kávészűrőket, a szűrőtartót, a víztartályt, a tejtartályt és a kávémérő csészét a „A készülék tisztítása” című fejezetben leírtak szerint.

1) Vegye ki a víztartályt a készülékből (2. ábra).

2) Töltse fel a víztartályt (I) a feléig friss vízzel (3. ábra).

3) Helyezze be a víztartályt a helyére (4. ábra).

SOHA ne töltsen fel a tartályt a MAX szint fölé.

4) Forgassa el a tejpálca kart (K) jobbra a tejtartály (G) kinyitásához.

5) Vegye le a tejtartályt a fedővel együtt a helyéről (5. ábra).

6) Vegye le a fedelet (N) a tejtartályról (6. ábra).

7) Töltse fel a tejtartályt (G) vízzel a MAX szintig (7. ábra).

8) Helyezze a fedelet (N) a tejtartályra (8. ábra).

9) Helyezze a tejtartályt fedővel a helyére (9. ábra).

SOHA ne töltsen fel a tejtartályt a MAX szint fölé.

10) Helyezzen egy edényt a szűrőtartó kampós karimája alá. Ügyeljen arra, hogy a tejcső (C) a tartályba legyen irányítva (10. ábra).

11) Nyomja meg a bekapcsoló gombot (H) a készülék bekapcsolásához (11. ábra). A 6 lámpa villog.

12) Amikor a lámpák folyamatosan világítanak, nyomja meg kétszer a cappuccino gombot (12. ábra).

13) Amikor az adagolás leáll, kapcsolja ki a készüléket, és távolítsa el a maradék vizet a tartályból.

Első indítás

Ellenőrizze, hogy a hálózati feszültség megegyezik-e a készülék címkéjén feltüntetett feszültséggel. Csatlakoztassa a dugót az aljzatba. Nyomja meg a bekapcsológombot (H) a készülék bekapcsolásához (11. ábra). A 6 lámpa villog. Várja meg, amíg az összes lámpa folyamatosan világít. Válassza ki a megfelelő poharat

A kívánt ital elkészítése előtt válassza ki a csészét az alábbi táblázat alapján:

Eszpresso kávé	Szimpla	60 ml kb.
	Dupla	119 ml kb.
Cappuccino	Szimpla	178 ml kb.
	Dupla	355 ml kb.
Tejeskávé	Szimpla	296 ml kb.
	Dupla	474 ml kb.

HOGYAN KÉSZÍTSÜNK ESZPRESSZÓ KÁVÉT



A tartály feltöltése előtt húzza ki a készüléket a konnektorból.

- 1) Vegye ki a víztartályt a készülékből (2. ábra).
- 2) Töltse fel a víztartályt (I) friss vízzel (3. ábra). SOHA ne töltse fel a tartályt a MAX szint fölé.
- 3) Helyezze be a víztartályt a helyére (4. ábra).
- 4) Válassza ki a kívánt szűrőt (S) 1 csészéhez, vagy (T) 2 csészéhez, és helyezze be a szűrőtartóba (R) (13. ábra). Mérje ki a kávé a szűrőben, és préselje az őrölt kávé a mellékelt présel (U).
- 5) Helyezze be a szűrőtartót (R) a helyére, ügyelve arra, hogy a fogantyú egy vonalban legyen a készüléken található (☞) szimbólummal (14. ábra).
- 6) Forgassa el a szűrőtartót, amíg a fogantyú egy vonalba nem kerül a szimbólummal (☞). Ügyeljen arra, hogy a szűrőtartót pontosan illessze a karimához.



Figyelem! Ha túl sok őrölt kávé tetta szűrőbe, akkor a szűrőtartó elfordítása nehézségekbe ütközhet és kávéfőzés közben szivárgást tapasztalhat.

Ha kis csészét használ, húzza ki a kis csészékhez való emelt tálcát (D). Győződjön meg arról, hogy a csésze illeszkedik a szűrőtartó kávékifolyója alá (15-16. ábra).

- 7) Nyomja meg a kávé gombot (Q) (17. ábra) egyszer, egyetlen kávéhoz. A gomb jelzőfénye villogni kezd (Q).
- 8) Dupla kávéhoz nyomja meg kétszer a kávé gombot. A gomb jelzőfénye villogni kezd (Q). A kávéfőzési folyamat automatikusan leáll.
- 9) Nyomja meg és tartsa lenyomva a kávé gombot (Q) körülbelül 3 másodpercig, és főzze le a kávé, amíg el nem éri a kívánt mennyiséget. A gomb lámpái villognak. Nyomja meg a kávé

gombot a főzési folyamat bármikori megszakításához. Amikor az adagolás befejeződött, a lámpák folyamatosan világítanak.



Figyelem!

Kávéfőzés közben ne távolítsa el a szűrőtartót. Égési sérülés veszélye!



Figyelem!

A foró víz vagy kávé kifröccsenésének elkerülése érdekében úgy távolítsa el a szűrőtartót, hogy lassan forgatja jobbról balra.

A kávémaradványok szűrőtartóból való eltávolításához emelje fel a szűrő reteszét (18. ábra). Fordítsa meg a szűrőtartót, és többször ütögesse meg, hogy a kávémaradványok lecsepegjenek.

HOGYAN KÉSZÍTSÜNK KAPSZULÁS KÁVÉT

A kávékapszulából történő kávéfőzéshez használja a mellékelt speciális 1 csésze / kapszula szűrőt (13. ábra), az alábbiak szerint:

- 1) Helyezze a tokot a szűrőgyűrűbe (19. ábra).
- 2) Nyomja be a kapszulát az ujjával. A kapszulát jól középre és a szűrő belsejébe illessze.
- 3) Most már behelyezheti a szűrőtartót a helyére. Helyezze be a szűrőtartót (R) a helyére, ügyelve arra, hogy a fogantyú egy vonalban legyen a készüléken található (☞) szimbólummal (14. ábra).
- 4) Forgassa el a szűrőtartót, amíg a fogantyú egy vonalba nem kerül a (☞) jellel. Ügyeljen arra, hogy a szűrőtartót pontosan illessze a karimához.
- 5) A kapszula a kávéfőzés után és a szűrőtartó eltávolításakor a gép felső részében maradhat. Az eltávolításhoz döntse meg a szűrőtartót (20. ábra), hogy a kapszula leessen. Ha mindig kiváló kávé szeretne készíteni, vásároljon E.S.E. kompatibilitási kapszulát. Ha a hüvely nincs jól behelyezve, vagy ha a szűrőtartó nincs szorosan meghúzva, néhány csepp víz kiszivároghat a szűrőtartóból.

Készenléti mód

A készülék készenléti üzemmódba lép, ha 15 percig nem végez semmilyen műveletet. A működés folytatásához nyomja meg bármelyik gombot.

HOGYAN KÉSZÍTSÜNK CAPPUCCINOT



Figyelem! Mielőtt elkezdené a tejtartály feltöltését, kapcsolja ki a készüléket, és húzza ki a kábelt a konnektorból.

- 1) Forgassa el a tejpálca kart (K) jobbra a tejtartály (G) kinyitásához.
 - 2) Vegye le a tejtartályt a fedővel együtt a helyéről (5. ábra).
 - 3) Vegye le a fedelet (N) a tejtartályról (6. ábra).
 - 4) Töltse fel a tejtartályt (G) a MAX szintig (7. ábra).
- SOHA ne töltse fel a tejtartályt a MAX szint fölé.**
- 5) Helyezze a fedelet (N) a tejtartályra (8. ábra).
 - 6) Helyezze a tejtartályt fedővel a helyére (9. ábra).
 - 7) Válassza ki a kívánt szűrőt (S) 1 csészéhez, vagy (T) 2 csészéhez, helyezze be a szűrőtartóba (R) (13. ábra). Mérje ki a kávé a szűrőben, és tömörítse az őrölt kávé a mellékelt préssel (U).
 - 8) Helyezze be a szűrőtartót (R) a helyére, ügyelve arra, hogy a fogantyú egy vonalban legyen a készüléken lévő (☞) szimbólummal (14. ábra).
 - 9) Forgassa el a szűrőtartót, amíg a fogantyú egy vonalba nem kerül a (☞) jellel.
 - 10) Helyezze a cappuccino csészét a csésze-rácsra. Készítsen kávé. Győződjön meg arról, hogy a tejfúvóka a csészében van (21. ábra). A tejfúvóka kihúzható.
 - 11) Forgassa el a tejhab beállító gombot (M) a kívánt habmennyiségre. A (◊) jel kevesebb, a (⊕) jel sok habot jelent (22. ábra).
 - 12) Nyomja meg egyszer a cappuccino gombot (P) egy kis csésze cappuccino elkészítéséhez (12. ábra). Nyomja meg kétszer a cappuccino gombot egy nagy csésze cappuccinóhoz. Néhány másodperc múlva megkezdődik a cappuccino elkészítése. Az adagolás automatikusan leáll. Nyomja meg a cappuccino gombot ha a készüléket főzés közben szeretné leállítani.

LATTE MACCHIATO KÉSZÍTÉSE

Figyelem!

Mielőtt elkezdené a tejtartály feltöltését, kapcsolja ki és húzza ki a készüléket a konnektorból.

- 1) Forgassa el a tejpálca kart (K) jobbra a tejtartály (G) kivételéhez.
 - 2) Vegye le a tejtartályt a fedővel együtt a helyéről (5. ábra).
 - 3) Vegye le a fedelet (N) a tejtartályról (6. ábra).
 - 4) Töltse fel a tejtartályt (G) a MAX szintig (7. ábra).
- SOHA ne töltse fel a tejtartályt a MAX szint fölé.**
- 5) Helyezze a fedelet (N) a tejtartályra (8. ábra).
 - 6) Helyezze a tejtartályt a fedővel a helyére (9. ábra).
 - 7) Válassza ki a kívánt szűrőt (S) 1 csészéhez, vagy (T) 2 csészéhez, helyezze be a szűrőtartóba (R) (13. ábra). Mérje ki a kávé a szűrőben, és tömörítse a mellékelt préssel (U).
 - 8) Helyezze be a szűrőtartót (R) a helyére, ügyelve arra, hogy a fogantyú egy vonalban legyen a készüléken található (☞) szimbólummal (14. ábra).

- 9) Forgassa el a szűrőtartót, amíg a fogantyú egy vonalba nem kerül a (☞) jellel.
- 10) Helyezze a tejeskávéhoz alkalmas csészét a csészetartóra. Készítsen kávé. Győződjön meg arról, hogy a tejfúvóka a csészében van (21. ábra). A tejfúvóka kihúzható.
- 11) Forgassa el a tejhab beállító gombot (M) a kívánt habmennyiségre. (◊) a kevesebb hab, (⊕) a sok hab jelzése (22. ábra).
- 12) Nyomja meg egyszer a tej gombot (O) egy kis csésze tej és kávé elkészítéséhez (23. ábra). Nyomja meg kétszer a tejeskávé gombot egy nagy csésze latte macchiato elkészítéséhez. Néhány másodperc múlva megkezdődik az ital elkészítése. Az adagolás automatikusan leáll. Nyomja meg a tej gombot a főzés bármikor leállításához.

HOGYAN KÉSZÍTSÜNK TEJHABOT (KÁVÉ NÉLKÜL)

Ha csak tejhabot szeretne készíteni az italokhoz, nyomja le 3 másodpercig a cappuccino gombot (P) (12. ábra). Nyomja meg a cappuccino gombot a főzés leállításához. Az italok elkészítésének végén kiveheti a tejtartályt a készülékből és hűtőszekrénybe teheti.

HASZNOS TIPPEK EGY JÓ KÁVÉ KÉSZÍTÉSÉHEZ

Az őrölt kávé tömörítse a szűrőtartóba. Az erősebb vagy gyengébb kávé a kávéörlés mértékétől, a szűrőtartóba helyezett mennyiségtől és a préseléstől függ. Néhány másodpercre van szükség ahhoz, hogy a kávé a csészékbe kerüljön. Ha az adagolási idő hosszabb, az azt jelenti, hogy a kávé túl finomra van őrölve, vagy túl erősen préselte a szűrőtartóba.

A KÉSZÜLÉK TISZTÍTÁSA



Figyelem!

Az alábbiakban ismertetett összes tisztítási műveletet kikapcsolt készülék mellett végezze, és a csatlakozódugót húzza ki a konnektorból.



Figyelem!

A megfelelő karbantartás és a rendszeres tisztítás megőrzi és hosszabb ideig tartja fenn a készülék hatékony működését, nagymértékben csökkentve a készülék belsejében a vízkőképződés kockázatát. Ne használjon közvetlen vízsugarat. Ne használjon súroló hatású tisztítószereket vagy fém edényeket, mert megkarcolhatják az acélfelületeket. Ne merítse a készüléket vízbe vagy más folyadékba.



Figyelem!

Minden műveletet akkor végezzen, amikor a készülék kihűlt.

A szűrők és a szűrőtartó tisztítása

Ellenőrizze, hogy a lyukak nincsenek-e eltömődve, és ha igen, tisztítsa meg őket egy kis kefével (24. ábra). Hagyja, hogy a szűrőtartóból forrásban lévő víz folyjon ki a behelyezett szűrő nélkül, így feloldja és eltávolítja a kávémaradványokat vagy szennyeződések.



Figyelem!

Lassan távolítsa el és válassza le a szűrőtartót, mert a megmaradó nyomás kifröccsenést vagy permetet okozhat.



Figyelem!

A szűrők nem mosogatógépben moshatók.

Mossa ki a szűrőt (S-T) mosogatószeres vízben. Alaposan szárítsa meg puha ruhával.

Szűrőtartó ház tisztítása

Használat közben előfordulhat, hogy a szűrőtartó házban kávézacc rakódik le, amely eltávolítható fogpiszkálóval, szivaccsal (25. ábra), vagy úgy, hogy a szűrőtartó felszerelése nélkül vizet enged át a készüléken (26. ábra).



Figyelem!

Ne hagyja a szűrőtartót a készülékben. A szűrőtartó fészek tömítőgyűrűje megsérülhet.

A cső, a tejtartály és a fedél tisztítása

1) Forgassa el a tejsző kart (K) jobbra a tejtartály (G) kivételéhez.

2) Vegye le a tejtartályt a fedővel együtt a helyéről (5. ábra).

3) Vegye le a fedelet (N) a tejtartályról (6. ábra).

Mossa ki a tejtartályt és a fedelet mosogatószeres vízben. Alaposan szárítsa meg puha ruhával.



Figyelem!

A tejtartály fedele nem mosható mosogatógépben.

A tejtartály mosogatógépben mosható.

Forgassa el és vegye ki a tejpálcát (C) a műanyag tartójából (27. ábra). Mossa le folyó vízzel.



Figyelem!

Az égési sérülések elkerülése érdekében akkor hajtsa végre a műveletet, amikor a krómozott cső kihűlt.

A tejfűvóka puha ronggyal tisztítható.

A tejaradványok eltávolításához emelje fel a fedélen található fület (N), és engedjen át rajta vizet (28. ábra).

Helyezze vissza a tejfűvókát, és csavarja be szorosan.

Szükség esetén túvel tisztítsa meg a tejnyílást.

A tejes italok készítése után tisztítsa meg a főzőkört a maradék tejtől.

Távolítsa el a tejtartályt és annak fedelét.

Mossa le mindkettőt meleg vízzel.

Töltse fel a tejtartályt vízzel (kb. 100 ml), majd helyezze vissza a tejtartályt és a fedelet a készülékbe.

Helyezzen egy edényt a csészetartó rácsra. Győződjön meg arról, hogy a tejfűvóka az edényben van.

Fordítsa a tejhab-beállító gombot (M) a „Clean” állásba (22. ábra).

Nyomja meg és tartsa lenyomva a tejpgombot (O) körülbelül 3 másodpercig (23. ábra).

A tejsző megkezd a gőz kibocsátását. Hagyja pár másodpercig gőzölni. Nyomja meg a tejpgombot a főzés leállításához.

Szükség esetén ismétlje meg a műveletet.

Kapcsolja ki a készüléket. Húzza ki a konnektorból.

Forgassa jobbra a tejsző kart (K) a tejtartály (G) kinyitásához.

Vegye le a tejtartályt a fedővel együtt a helyéről (5. ábra). Vegye le a fedelet (N) a tejtartályról (6. ábra). Mossa ki a tejtartályt vízzel és mosogatószeresrel. Alaposan öblítse le és szárítsa meg az összes alkatrészt.

A víztartály tisztítása

A vízkőképződés elkerülése érdekében használat után ürítse ki a tartályt, miután kikapcsolta a készüléket és kihúzta a konnektorból. Mossa ki a víztartályt (I) mosogatószeres vízben. Alaposan szárítsa meg puha ruhával. A víztartály mosogatógépben mosható.

A kihúzható tálcá, a rács és a cseptálcá tisztítása

Időnként ne felejtse el szivaccsal megtisztítani a kihúzható tálcát és a cseptálcát. Távolítsa el a rácsot (E), és mossa le folyó víz alatt.

A készüléktest tisztítása



Figyelem!

Tisztítsa meg a készülék rögzített részeit egy nem súroló hatású, nedves ruhával, hogy elkerülje a gép károsodását. De csak miután kikapcsolta a készüléket és kihúzta a konnektorból.

VÍZKÖMENTESÍTÉS

A jó karbantartás és a rendszeres tisztítás hosszú ideig megőrzi és hatékonyan tartja a készüléket, nagymértékben csökkentve a vízkő képződésének kockázatát. Ha ennek ellenére bizonyos idő elteltével a készülék működése a kemény és nagyon kemény víz folyamatos használata miatt veszélybe kerülne, lehetőség van a készülék vízkömentesítésére, a hiba elhárítására.

Erre a célra csak kávéfőzőhöz való vízkőoldó terméket használjon. Az Ariete semmilyen felelősséget nem vállal a készülék belsejében lévő alkatrészekben a nem megfelelő vegyi adalékokat tartalmazó termékek használatából eredő károkért.

Ha a tejjomb (O) jelzőfényei (☐) és (☐) folyamatosan világítanak, az eszpresszó kávé gomb (Q) jelzőfényei (☐) és (☐) és a cappuccino gomb (P) lámpái (☐) és (☐) villognak, vízkömentesítési eljárást kell végezni.

A vízkömentesítési eljárás végrehajtása:

- 1) Töltse fel a víztartályt (I) 600 ml tiszta vízzel.
- 2) Töltse be a vízkőoldó terméket a víztartályba.
- 3) Nyomja meg egyszerre az eszpresszó kávé gombot (Q) és a tej gombot (O). A készülék automatikusan vízkömentesítő üzemmódba lép, és a hat jelzőfény felváltva villog. Körülbelül 30 perc elteltével a hat lámpa gyorsan villogni kezd.
- 4) Ürítse ki a víztartályt.
- 5) Töltse fel a víztartályt 600 ml tiszta vízzel.
- 6) Nyomja meg egyszerre az eszpresszó kávé gombot (Q) és a tej gombot (O). A készülék továbbra is vízkömentesítő üzemmódban működik, és a hat jelzőfény felváltva villog. További 30 perc elteltével a készülék leállítja a folyamatot, és visszatér készenléti üzemmódba.

A KÉSZÜLÉK SELEJTEZÉSE

A készülék üzemén kívül helyezése esetén azt elektromosan ártalmatlanítani kell. Ürítse ki a csepptálcát és tisztítsa meg (lásd a „Készülék tisztítása” című részt). A készülék felépítéséhez használt különféle anyagokat szét kell választania, és összetételüknek és a felhasználási ország hatályos jogszabályainak megfelelően kell elhelyeznie.

HIBAELHÁRÍTÁS

 Ha működési problémák lépnek fel, azonnal kapcsolja ki a készüléket, és húzza ki a konnektorból.

Problema	Ok	Megoldás
A 6 lámpa villog.	Nincs víz a tartályban.	Töltse fel a tartályt hideg csapvízzel (3. ábra).
A készülékből nem folyik ki a te.	A tej nem elég, és a pumpa nem szív.	Kapcsolja ki a készüléket. Ellenőrizze a tejszintet a tejtartályban. Töltse fel.
	A tejfúvóka kimeneti nyílása eldugult.	Tisztítsa meg a fúvóka nyílását a lerakódásoktól egy tűvel.

A kávé túlcserdül a szűrő szélein.	Valószínűleg túl sok őrölt kávé került a szűrőtartóba, ami megakadályozta, hogy a szűrőtartó teljesen megszoruljon a házában.	Lassan távolítsa el és válassza le a szűrőtartót, mert a megmaradó nyomás kifröccsenést vagy permetet okozhat. Tisztítsa meg a tengelykapcsolót egy szivaccsal (25. ábra). Ismétlje meg a műveletet a megfelelő mennyiségű kávé behelyezésével
	Az őrölt kávé maradt a szűrőtartó tömítésén.	Tisztítsa meg a tömítést fogpiszkálóval vagy szivaccsal (25. ábra).
	A őrölt kávé szűrőinek nyílásai eldugultak.	Lassan távolítsa el és válassza le a szűrőtartót, mert a megmaradó nyomás kifröccsenést okozhat. Tisztítsa meg az eltömődött szűrőnyílásokat egy kis kefével vagy tűvel. Tisztítsa meg a szűrőt egy mosogatógép tablettával.
A kávé nem, vagy túl lassan folyik.	Vízhiány a tartályban.	Töltse fel a tartályt hideg csapvízzel (3. ábra).
	Túl sok kávé került a szűrőbe.	Ismételje meg a műveletet, és helyezze a megfelelő mennyiségű kávé a szűrőbe.
	A készülék ki van kapcsolva, vagy ki van húzva a fali aljzatból.	Csatlakoztassa a készüléket a konnektorba, és kapcsolja be.
	A szűrőtartó csatlakozóban található perforált tárcsa furatai eltömődtek.	Működtesse a készüléket a szűrőtartó nélkül. Ha a víz egyenletesen folyik ki az összes lyukból, végezze el a vízkömentesítési műveletet.
	A őrölt kávé szűrőinek nyílásai eldugultak.	Lassan távolítsa el és válassza le a szűrőtartót, mert a megmaradó nyomás kifröccsenést okozhat. Tisztítsa meg az eltömődött szűrőnyílásokat egy kis kefével vagy tűvel. Tisztítsa meg a szűrőt egy mosogatógép tablettával.
	Túl finomra őrölt kávé.	Próbáljon durvábbra őrölt kávé használni.
A kávé túl vizes és hideg.	Túl tömörre préselt kávékeverék.	Kisebb nyomással préselje a kávé a szűrő belsejébe.
	A kávé túl durvára őrölték.	Ahhoz, hogy töményebb és forróbb kávé kapjon, finomabbra őrölkávé kell használnia.
A tej nem habzik, vagy nem jön ki a tejfúvókán.	A szűrőben nincs elegendő kávé.	Tegyen több kávé a szűrőbe.
	Nincs gőz.	Kapcsolja ki a készüléket. Ellenőrizze a vízszintet a víztartályban. Töltse fel ha szükséges.
	A tej nem elég hideg.	A cappuccino elkészítése előtt hagyja kihűlni a tejet.
	A tejfúvóka eltömődött.	Tisztítsa meg a tejfúvókát és a tejtartályt.